**Zastosowanie:**

nawiew lub wywiew w instalacjach nisko i średniociśnieniowych, w środowisku nieagresywnym o wilgotności względnej do 70%. Zalecany do nawiewu poziomego w pomieszczeniach o wysokości do ok. 4 m.

Montaż:

na kanałach wentylacyjnych prostokątnych, w skrzynkach rozprężnych i w sufitach podwieszanych. Mocowanie za pomocą widocznych śrub w wytłaczanych otworach w ramce czołowej anemostatu, w panelu czołowym lub z mocowaniem centralnym oraz w wersji bez otworów.

Budowa:

panel czołowy stalowy, kierownice wykonane z walcowanych, dyfuzorowo ukształtowanych profili z blachy stalowej. Osadzenie

kierownic na stałe w ramie czołowej.

Materiał:

blacha czarna, ocynkowana, aluminiowa lub odporna na korozję.

Wykończenie powierzchni:

powłoka lakiernicza proszkowa biała RAL 9003 lub na zamówienie inna zgodna z katalogiem RAL.

Regulacja przepływu:

za pomocą przepustnicy przeciwbieżnej typ P. Ustawianie przepływu powietrza odbywa się od czoła bez konieczności demontażu anemostatu lub za pomocą przepustnicy jednopłaszczyznowej na wlocie do skrzynki rozprężnej SR.

Certyfikaty:

Atest higieniczny: BK/K/0926/01/2018

Wymiary i oznaczenie typu:

∅ A [mm]	∅ B [mm]	A [m ²]
190	80	0,0080
245	135	0,0169
301	191	0,0324
357	247	0,0590
412	302	0,0930
469	359	0,1230
498	388	0,1740

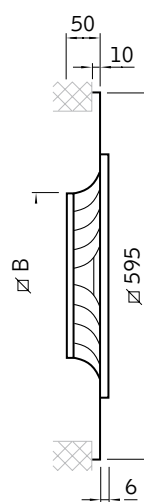
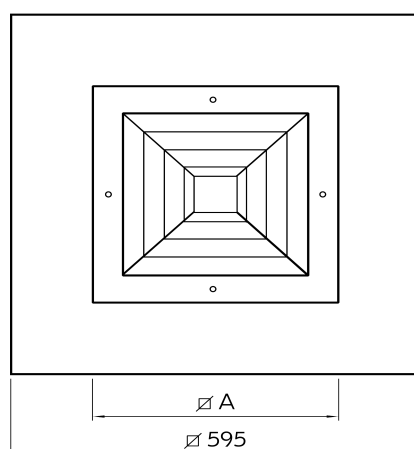

ASN-K

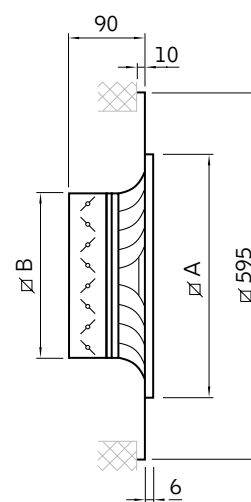

ASN-K-P

Diagram doboru dla anemostatów nawiewnych ASN

Zależność straty ciśnienia (Δp), prędkości maksymalnej strumienia (V_{ef}), zasięgu strumienia o prędkości $V=0,25$ m/s ($L_{0,25}$), oraz poziomu mocy akustycznej (L_{WA}) od strumienia objętości powietrza (Q).

Wykres dotyczy anemostatów z całkowicie otwartą przepustnicą.

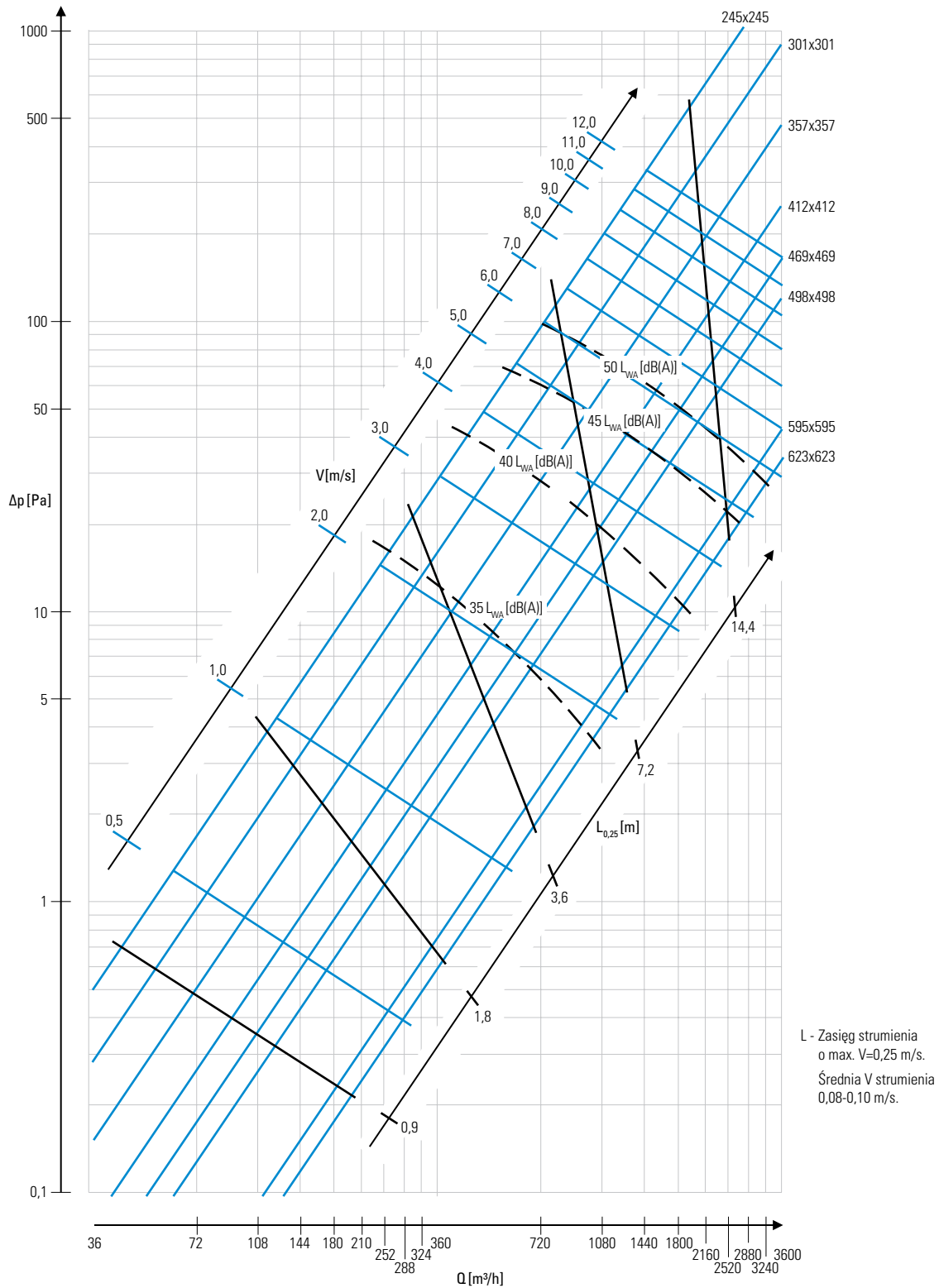

Instrukcja korzystania z diagramu doboru dla anemostatów nawiewnych ASN

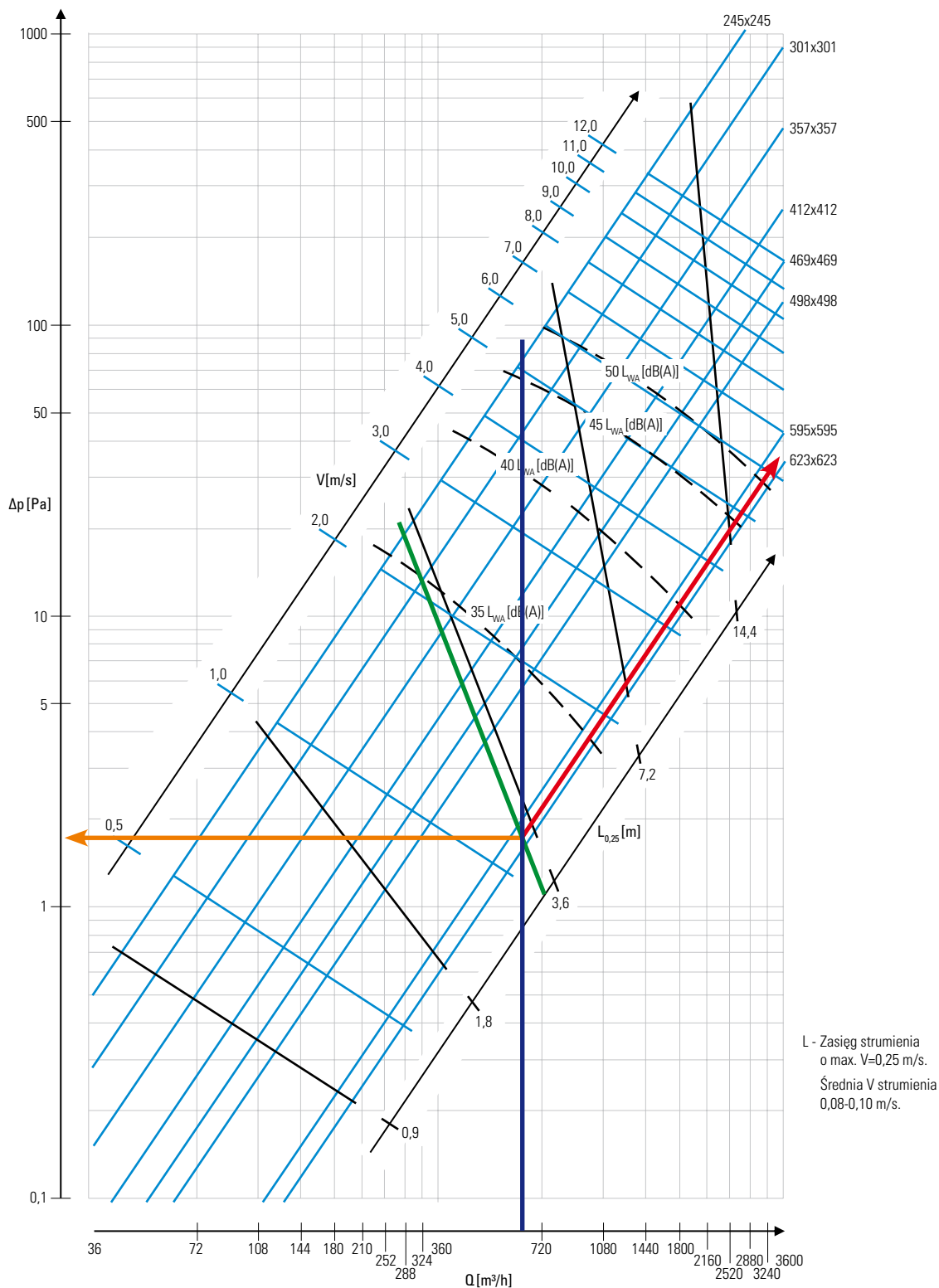
**Przykład** (kolory zgodne z liniami):

- zadany strumień objętości powietrza $Q = 700$ m³/h
- zasięg $L_{0,25} = 3,5$ m

Odczyt z diagramu:

- wybór anemostatu: 623x623
- strata ciśnienia: 2 Pa
- prędkość efektywna na wylocie: 1,2 m/s

Tabela doboru dla anemostatów ASN 245x245 z uwzględnieniem wpływu ściany i drugiego anemostatu

Q _h [m ³ /h]	Q [m ³ /s]	Typ	245 x 245	x (odległość od ściany)				
				1 m	2 m	3 m	4 m	5 m
50	0,014	Δp [Pa]	0,9	L _{pion} (zasięg w pionie)				
		L _{V=0,25} [m]	0,9					
		V [m/s]	0,38					
		dB	<35					
100	0,028	Δp [Pa]	3,0	0,14				
		L _{V=0,25} [m]	1,5					
		V [m/s]	0,75					
		dB	<35					
150	0,042	Δp [Pa]	6,1	0,29				
		L _{V=0,25} [m]	2,1					
		V [m/s]	1,13					
		dB	<35					
200	0,056	Δp [Pa]	10,2	0,43	0,15			
		L _{V=0,25} [m]	2,6					
		V [m/s]	1,50					
		dB	<35					
250	0,069	Δp [Pa]	15,0	0,55	0,29			
		L _{V=0,25} [m]	3,0					
		V [m/s]	1,88					
		dB	35					
300	0,083	Δp [Pa]	20,7	0,68	0,41	0,11		
		L _{V=0,25} [m]	3,5					
		V [m/s]	2,25					
		dB	<40					
400	0,111	Δp [Pa]	34,2	0,91	0,65	0,30	0,05	
		L _{V=0,25} [m]	4,3					
		V [m/s]	3,00					
		dB	40					
500	0,139	Δp [Pa]	50,6	1,12	0,88	0,49	0,17	
		L _{V=0,25} [m]	5,1					
		V [m/s]	3,75					
		dB	<45					
600	0,167	Δp [Pa]	69,6	1,33	1,10	0,66	0,29	0,05
		L _{V=0,25} [m]	5,9					
		V [m/s]	4,50					
		dB	45					
700	0,194	Δp [Pa]	91,1	1,53	1,30	0,83	0,40	0,10
		L _{V=0,25} [m]	6,6					
		V [m/s]	5,25					
		dB	<50					
800	0,222	Δp [Pa]	115,1	1,72	1,50	0,99	0,51	0,15
		L _{V=0,25} [m]	7,3					
		V [m/s]	6,00					
		dB	50					
900	0,250	Δp [Pa]	141,4	1,91	1,70	1,14	0,61	0,20
		L _{V=0,25} [m]	8,0					
		V [m/s]	6,75					
		dB	>50					
1000	0,278	Δp [Pa]	170,1	2,09	1,88	1,30	0,71	0,24
		L _{V=0,25} [m]	8,7					
		V [m/s]	7,50					
		dB	>50					
1200	0,333	Δp [Pa]	234,0	2,44	2,25	1,59	0,91	0,33
		L _{V=0,25} [m]	10,0					
		V [m/s]	9,00					
		dB	>50					

ASN 245 x 245

Uwagi

Tabela dotyczy anemostatów z otwartymi przepustnicami
Wartości podane w tabeli są wartościami przybliżonymi
Straty ciśnienia dotyczą pojedynczego anemostatu

- Δp [Pa] - strata ciśnienia
L_{V=0,25} [m] - odległość wzdłuż sufitu przy której prędkość max strumienia nie przekracza 0,25 m/s
średnia prędkość strumienia w zakresie 0,08-0,1 m/s
L_{pion} [m] - odległość pionie od sufitu, przy której prędkość max strumienia nie przekracza 0,25 m/s
średnia prędkość strumienia w zakresie 0,08-0,1 m/s
x [m] - odległość od ściany lub połowa odległości między anemostatami
V [m/s] - max prędkość wypływu strumienia przyssanego mierzonego na brzegu anemostatu
dB - hałas

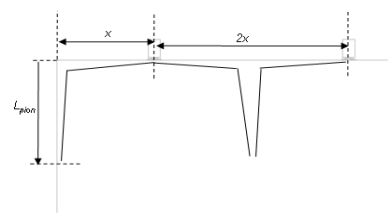

Stopień przymknięcia przepustnicy można w przybliżeniu uwzględnić poprzez współczynnik

stopień zamknięcia	współczynnik
20%	1,2
40%	1,5
60%	3,0
80%	7,0
100%	15,0

Δp_{przepust.} ≈ Δp x współczynnik
L_{V=0,25} przepust. ≈ L_{V=0,25} / współczynnik

Tabela doboru dla anemostatów ASN 301x301 z uwzględnieniem wpływu ściany i drugiego anemostatu

Q _h [m ³ /h]	Q [m ³ /s]	Typ	301 x 301	x (odległość od ściany)				
				1 m	2 m	3 m	4 m	5 m
50	0,014	Δp [Pa]	0,5	L _{pion} (zasięg w pionie)				
		L _{v=0,25} [m]	0,9					
		V [m/s]	0,32					
		dB	<35					
100	0,028	Δp [Pa]	1,7	0,14				
		L _{v=0,25} [m]	1,5					
		V [m/s]	0,64					
		dB	<35					
150	0,042	Δp [Pa]	3,5	0,28				
		L _{v=0,25} [m]	2,0					
		V [m/s]	0,96					
		dB	<35					
200	0,056	Δp [Pa]	5,7	0,41	0,14			
		L _{v=0,25} [m]	2,5					
		V [m/s]	1,28					
		dB	<35					
250	0,069	Δp [Pa]	8,5	0,53	0,26			
		L _{v=0,25} [m]	3,0					
		V [m/s]	1,60					
		dB	<35					
300	0,083	Δp [Pa]	11,6	0,65	0,38	0,08		
		L _{v=0,25} [m]	3,4					
		V [m/s]	1,92					
		dB	35					
400	0,111	Δp [Pa]	19,2	0,86	0,60	0,26	0,02	
		L _{v=0,25} [m]	4,2					
		V [m/s]	2,56					
		dB	<40					
500	0,139	Δp [Pa]	28,4	1,06	0,81	0,43	0,13	
		L _{v=0,25} [m]	4,9					
		V [m/s]	3,19					
		dB	<40					
600	0,167	Δp [Pa]	39,1	1,24	1,00	0,58	0,24	0,03
		L _{v=0,25} [m]	5,6					
		V [m/s]	3,83					
		dB	40					
700	0,194	Δp [Pa]	51,2	1,42	1,19	0,73	0,34	0,08
		L _{v=0,25} [m]	6,2					
		V [m/s]	4,47					
		dB	<45					
800	0,222	Δp [Pa]	64,7	1,59	1,37	0,88	0,43	0,12
		L _{v=0,25} [m]	6,9					
		V [m/s]	5,11					
		dB	45					
900	0,250	Δp [Pa]	79,5	1,76	1,54	1,02	0,53	0,16
		L _{v=0,25} [m]	7,5					
		V [m/s]	5,75					
		dB	<50					
1000	0,278	Δp [Pa]	95,7	0,95	0,69	0,34	0,07	-0,04
		L _{v=0,25} [m]	4,5					
		V [m/s]	6,39					
		dB	50					
1200	0,333	Δp [Pa]	131,6	2,23	2,03	1,41	0,79	0,28
		L _{v=0,25} [m]	9,2					
		V [m/s]	7,67					
		dB	>50					
1400	0,389	Δp [Pa]	172,4	2,52	2,34	1,66	0,95	0,35
		L _{v=0,25} [m]	10,3					
		V [m/s]	8,94					
		dB	>50					

Uwagi

Tabela dotyczy anemostatów z otwartymi przepustnicami
Wartości podane w tabeli są wartościami przybliżonymi
Straty ciśnienia dotyczą pojedynczego anemostatu

Δp [Pa] - strata ciśnienia

L_{v=0,25} [m] - odległość wzdłuż sufitu przy której prędkość
max strumienia nie przekracza 0,25 m/s
średnia prędkość strumienia w zakresie 0,08-0,1 m/s

L_{pion} [m] - odległość pionie od sufitu, przy której prędkość
max strumienia nie przekracza 0,25 m/s
średnia prędkość strumienia w zakresie 0,08-0,1 m/s

x [m] - odległość od ściany lub połowa odległości między
anemostatami

V [m/s] - max prędkość wypływu strumienia
przyssanego mierzonego na brzegu anemostatu

dB - hałas

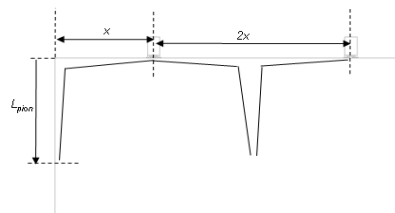

Stopień przymknięcia przepustnicy można
w przybliżeniu uwzględnić poprzez współczynnik

stopień zamknięcia	współczynnik
20%	1,2
40%	1,5
60%	3,0
80%	7,0
100%	15,0

Δp_{przepust.} ≈ Δp x współczynnik

L_{v=0,25 przepust.} ≈ L_{v=0,25} / współczynnik

Tabela doboru dla anemostatów ASN 357x357 z uwzględnieniem wpływu ściany i drugiego anemostatu

Q _h [m ³ /h]	Q [m ³ /s]	Typ	357 x 357	x (odległość od ściany)				
				1 m	2 m	3 m	4 m	5 m
50	0,014	Δp [Pa]	0,3	L _{pion} (zasięg w pionie)				
		L _{v=0,25} [m]	0,7					
		V [m/s]	0,26					
		dB	<35					
100	0,028	Δp [Pa]	0,9	0,07				
		L _{v=0,25} [m]	1,2					
		V [m/s]	0,53					
		dB	<35					
150	0,042	Δp [Pa]	1,8	0,19				
		L _{v=0,25} [m]	1,7					
		V [m/s]	0,79					
		dB	<35					
200	0,056	Δp [Pa]	3,0	0,31	0,03			
		L _{v=0,25} [m]	2,1					
		V [m/s]	1,06					
		dB	<35					
250	0,069	Δp [Pa]	4,5	0,42	0,15			
		L _{v=0,25} [m]	2,5					
		V [m/s]	1,32					
		dB	<35					
300	0,083	Δp [Pa]	6,1	0,52	0,26			
		L _{v=0,25} [m]	2,9					
		V [m/s]	1,58					
		dB	<35					
400	0,111	Δp [Pa]	10,2	0,72	0,46	0,15		
		L _{v=0,25} [m]	3,7					
		V [m/s]	2,11					
		dB	35					
500	0,139	Δp [Pa]	15,0	0,91	0,66	0,31	0,05	
		L _{v=0,25} [m]	4,3					
		V [m/s]	2,64					
		dB	<40					
600	0,167	Δp [Pa]	20,7	1,09	0,85	0,46	0,15	
		L _{v=0,25} [m]	5,0					
		V [m/s]	3,17					
		dB	<40					
700	0,194	Δp [Pa]	27,0	1,27	1,03	0,60	0,25	0,04
		L _{v=0,25} [m]	5,7					
		V [m/s]	3,69					
		dB	40					
800	0,222	Δp [Pa]	34,2	1,43	1,20	0,74	0,34	0,08
		L _{v=0,25} [m]	6,3					
		V [m/s]	4,22					
		dB	<45					
900	0,250	Δp [Pa]	42,0	1,60	1,37	0,88	0,44	0,12
		L _{v=0,25} [m]	6,9					
		V [m/s]	4,75					
		dB	<45					
1000	0,278	Δp [Pa]	50,5	1,76	1,54	1,02	0,53	0,16
		L _{v=0,25} [m]	7,5					
		V [m/s]	5,28					
		dB	45					
1200	0,333	Δp [Pa]	69,5	2,07	1,86	1,27	0,70	0,24
		L _{v=0,25} [m]	8,6					
		V [m/s]	6,33					
		dB	50					
1400	0,389	Δp [Pa]	91,0	2,36	2,17	1,52	0,86	0,31
		L _{v=0,25} [m]	9,7					
		V [m/s]	7,39					
		dB	>50					

Uwagi

Tabela dotyczy anemostatów z otwartymi przepustnicami
Wartości podane w tabeli są wartościami przybliżonymi
Straty ciśnienia dotyczą pojedynczego anemostatu

- Δp [Pa] - strata ciśnienia
L_{v=0,25} [m] - odległość wzdłuż sufitu przy której prędkość max strumienia nie przekracza 0,25 m/s
średnia prędkość strumienia w zakresie 0,08-0,1 m/s
L_{pion} [m] - odległość pionie od sufitu, przy której prędkość max strumienia nie przekracza 0,25 m/s
średnia prędkość strumienia w zakresie 0,08-0,1 m/s
x [m] - odległość od ściany lub połowa odległości między anemostatami
V [m/s] - max prędkość wypływu strumienia
przyszanego mierzonego na brzegu anemostatu
dB - hałas

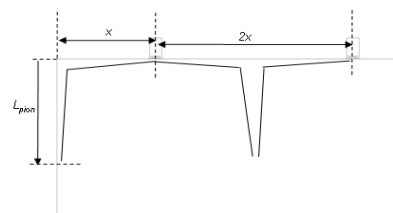

Stopień przymknięcia przepustnicy można w przybliżeniu uwzględnić poprzez współczynnik

stopień zamknięcia	współczynnik
20%	1,2
40%	1,5
60%	3,0
80%	7,0
100%	15,0

Δp_{przepust.} ≈ Δp x współczynnik

L_{v=0,25} przepust. ≈ L_{v=0,25} / współczynnik

ASN 357 x 357

Tabela doboru dla anemostatów ASN 412x412 z uwzględnieniem wpływu ściany i drugiego anemostatu

Q _n [m ³ /h]	Q [m ³ /s]	Typ	412 x 412	x (odległość od ściany)					
				1 m	2 m	3 m	4 m	5 m	
100	0,028	Δp [Pa] L _{v=0,25} [m] V [m/s] dB	0,5 0,9 0,42 <35	L _{piion} (zasięg w pionie)					
150	0,042	Δp [Pa] L _{v=0,25} [m] V [m/s] dB	1,0 1,3 0,63 <35	0,10					
200	0,056	Δp [Pa] L _{v=0,25} [m] V [m/s] dB	1,6 1,7 0,83 <35	0,20					
250	0,069	Δp [Pa] L _{v=0,25} [m] V [m/s] dB	2,3 2,1 1,04 <35	0,30	0,02				
300	0,083	Δp [Pa] L _{v=0,25} [m] V [m/s] dB	3,2 2,5 1,25 <35	0,40	0,13				
400	0,111	Δp [Pa] L _{v=0,25} [m] V [m/s] dB	5,3 3,2 1,67 <35	0,59	0,33	0,04			
500	0,139	Δp [Pa] L _{v=0,25} [m] V [m/s] dB	7,9 3,9 2,08 35	0,78	0,52	0,20			
600	0,167	Δp [Pa] L _{v=0,25} [m] V [m/s] dB	10,9 4,5 2,50 <40	0,96	0,71	0,35	0,08		
700	0,194	Δp [Pa] L _{v=0,25} [m] V [m/s] dB	14,2 5,2 2,92 <40	1,13	0,89	0,49	0,18	0,01	
800	0,222	Δp [Pa] L _{v=0,25} [m] V [m/s] dB	18,0 5,8 3,33 <40	1,31	1,07	0,64	0,28	0,05	
900	0,250	Δp [Pa] L _{v=0,25} [m] V [m/s] dB	22,1 6,4 3,75 40	1,48	1,25	0,78	0,37	0,09	
1000	0,278	Δp [Pa] L _{v=0,25} [m] V [m/s] dB	26,6 7,1 4,17 <45	1,65	1,42	0,92	0,46	0,13	
1200	0,333	Δp [Pa] L _{v=0,25} [m] V [m/s] dB	36,6 8,3 5,00 <45	1,98	1,77	1,20	0,65	0,21	
1400	0,389	Δp [Pa] L _{v=0,25} [m] V [m/s] dB	47,9 9,5 5,83 45	2,30	2,10	1,47	0,83	0,29	
1600	0,444	Δp [Pa] L _{v=0,25} [m] V [m/s] dB	60,5 10,6 6,67 50	2,62	2,43	1,74	1,01	0,37	

Uwagi

Tabela dotyczy anemostatów z otwartymi przepustnicami
Wartości podane w tabeli są wartościami przybliżonymi
Straty ciśnienia dotyczą pojedynczego anemostatu

Δp [Pa] - strata ciśnienia

L_{v=0,25} [m] - odległość wzdłuż sufitu przy której prędkość
max strumienia nie przekracza 0,25 m/s

średnia prędkość strumienia w zakresie 0,08-0,1 m/s

L_{piion} [m] - odległość pionie od sufitu, przy której prędkość
max strumienia nie przekracza 0,25 m/s

średnia prędkość strumienia w zakresie 0,08-0,1 m/s

x [m] - odległość od ściany lub połowa odległości między
anemostatami

V [m/s] - max prędkość wypływu strumienia

przyssanego mierzonego na brzegu anemostatu

dB - hałas

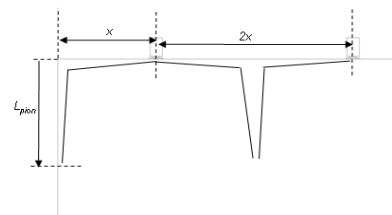

Stopień przymknięcia przepustnicy można
w przybliżeniu uwzględnić poprzez współczynnik

stopień zamknięcia	współczynnik
20%	1,2
40%	1,5
60%	3,0
80%	7,0
100%	15,0

Δp_{przepust.} = Δp x współczynnik

L_{v=0,25 przepust.} = L_{v=0,25} / współczynnik

Tabela doboru dla anemostatów ASN 469x469 z uwzględnieniem wpływu ściany i drugiego anemostatu

Q _n [m ³ /h]	Q [m ³ /s]	Typ	469 x 469	x (odległość od ściany)					
				1 m	2 m	3 m	4 m	5 m	
100	0,028	Δp [Pa] L _{v=0,25} [m] V [m/s] dB	0,3 0,8 0,36 <35	L _{pion} (zasięg w pionie)					
150	0,042	Δp [Pa] L _{v=0,25} [m] V [m/s] dB	0,6 1,2 0,54 <35	0,06					
200	0,056	Δp [Pa] L _{v=0,25} [m] V [m/s] dB	1,0 1,6 0,72 <35	0,16					
250	0,069	Δp [Pa] L _{v=0,25} [m] V [m/s] dB	1,6 1,9 0,90 <35	0,25					
300	0,083	Δp [Pa] L _{v=0,25} [m] V [m/s] dB	2,1 2,3 1,08 <35	0,35	0,07				
400	0,111	Δp [Pa] L _{v=0,25} [m] V [m/s] dB	3,5 3,0 1,44 <35	0,53	0,26				
500	0,139	Δp [Pa] L _{v=0,25} [m] V [m/s] dB	5,2 3,6 1,81 <35	0,71	0,45	0,14			
600	0,167	Δp [Pa] L _{v=0,25} [m] V [m/s] dB	7,2 4,3 2,17 35	0,89	0,64	0,29	0,04		
700	0,194	Δp [Pa] L _{v=0,25} [m] V [m/s] dB	9,4 4,9 2,53 <40	1,06	0,82	0,43	0,14		
800	0,222	Δp [Pa] L _{v=0,25} [m] V [m/s] dB	11,9 5,5 2,89 <40	1,24	1,00	0,58	0,23	0,03	
900	0,250	Δp [Pa] L _{v=0,25} [m] V [m/s] dB	14,6 6,2 3,25 <40	1,41	1,17	0,72	0,33	0,07	
1000	0,278	Δp [Pa] L _{v=0,25} [m] V [m/s] dB	17,5 6,8 3,61 40	1,57	1,35	0,86	0,42	0,11	
1200	0,333	Δp [Pa] L _{v=0,25} [m] V [m/s] dB	24,1 8,0 4,33 <45	1,91	1,69	1,14	0,61	0,20	
1400	0,389	Δp [Pa] L _{v=0,25} [m] V [m/s] dB	31,6 9,2 5,06 <45	2,23	2,03	1,41	0,79	0,28	
1600	0,444	Δp [Pa] L _{v=0,25} [m] V [m/s] dB	39,9 10,4 5,78 45	2,56	2,37	1,68	0,97	0,36	

Uwagi

Tabela dotyczy anemostatów z otwartymi przepustnicami
Wartości podane w tabeli są wartościami przybliżonymi
Straty ciśnienia dotyczą pojedynczego anemostatu

- Δp [Pa] - strata ciśnienia
- L_{v=0,25} [m] - odległość wzdłuż sufitu przy której prędkość max strumienia nie przekracza 0,25 m/s
średnia prędkość strumienia w zakresie 0,08-0,1 m/s
- L_{pion} [m] - odległość pionie od sufitu, przy której prędkość max strumienia nie przekracza 0,25 m/s
średnia prędkość strumienia w zakresie 0,08-0,1 m/s
- x [m] - odległość od ściany lub połowa odległości między anemostatami
- V [m/s] - max prędkość wypływu strumienia
przyssanego mierzonego na brzegu anemostatu
- dB - hałas

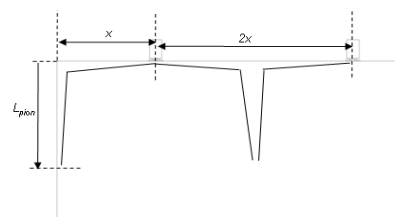

Stopień przymmknięcia przepustnicy można w przybliżeniu uwzględnić poprzez współczynnik

stopień zamknięcia	współczynnik
20%	1,2
40%	1,5
60%	3,0
80%	7,0
100%	15,0

Δp_{przepust.} ≈ Δp x współczynnik

L_{v=0,25 przepust.} ≈ L_{v=0,25} / współczynnik

ASN 469 x 469

Tabela doboru dla anemostatów ASN 498x498 z uwzględnieniem wpływu ściany i drugiego anemostatu

Q _h [m ³ /h]	Q [m ³ /s]	Typ	498 x 498	x (odległość od ściany)					
				1 m	2 m	3 m	4 m	5 m	
100	0,028	Δp [Pa] L _{v=0,25} [m] V [m/s] dB	0,2 0,7 0,28 <35	L _{plon} (zasięg w pionie)					
150	0,042	Δp [Pa] L _{v=0,25} [m] V [m/s] dB	0,5 1,1 0,42 <35	0,02					
200	0,056	Δp [Pa] L _{v=0,25} [m] V [m/s] dB	0,8 1,4 0,56 <35	0,11					
250	0,069	Δp [Pa] L _{v=0,25} [m] V [m/s] dB	1,1 1,7 0,69 <35	0,20					
300	0,083	Δp [Pa] L _{v=0,25} [m] V [m/s] dB	1,6 2,1 0,83 <35	0,29	0,01				
400	0,111	Δp [Pa] L _{v=0,25} [m] V [m/s] dB	2,6 2,7 1,11 <35	0,47	0,19				
500	0,139	Δp [Pa] L _{v=0,25} [m] V [m/s] dB	3,8 3,3 1,39 <35	0,64	0,38	0,08			
600	0,167	Δp [Pa] L _{v=0,25} [m] V [m/s] dB	5,2 4,0 1,67 <35	0,81	0,56	0,23			
700	0,194	Δp [Pa] L _{v=0,25} [m] V [m/s] dB	6,8 4,6 1,94 35	0,99	0,74	0,37	0,09		
800	0,222	Δp [Pa] L _{v=0,25} [m] V [m/s] dB	8,6 5,2 2,22 <40	1,16	0,91	0,51	0,19	0,01	
900	0,250	Δp [Pa] L _{v=0,25} [m] V [m/s] dB	10,6 5,9 2,50 <40	1,33	1,09	0,65	0,29	0,05	
1000	0,278	Δp [Pa] L _{v=0,25} [m] V [m/s] dB	12,8 6,5 2,78 <40	1,50	1,27	0,80	0,38	0,09	
1200	0,333	Δp [Pa] L _{v=0,25} [m] V [m/s] dB	17,5 7,7 3,33 40	1,83	1,62	1,08	0,57	0,18	
1400	0,389	Δp [Pa] L _{v=0,25} [m] V [m/s] dB	23,0 9,0 3,89 <45	2,17	1,96	1,36	0,75	0,26	
1600	0,444	Δp [Pa] L _{v=0,25} [m] V [m/s] dB	29,0 10,2 4,44 <45	2,50	2,31	1,64	0,94	0,34	
1800	0,500	Δp [Pa] L _{v=0,25} [m] V [m/s] dB	35,7 11,4 5,00 45	2,83	2,65	1,91	1,12	0,42	

Uwagi

Tabela dotyczy anemostatów z otwartymi przepustnicami
Wartości podane w tabeli są wartościami przybliżonymi
Straty ciśnienia dotyczą pojedynczego anemostatu

- Δp [Pa] - strata ciśnienia
L_{v=0,25} [m] - odległość wzdłuż sufitu przy której prędkość max strumienia nie przekracza 0,25 m/s
średnia prędkość strumienia w zakresie 0,08-0,1 m/s
L_{plon} [m] - odległość pionie od sufitu, przy której prędkość max strumienia nie przekracza 0,25 m/s
średnia prędkość strumienia w zakresie 0,08-0,1 m/s
x [m] - odległość od ściany lub połowa odległości między anemostatami
V [m/s] - max prędkość wypływu strumienia przyssanego mierzonego na brzegu anemostatu
dB - hałas

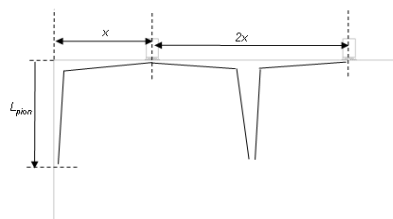

Stopień przymknięcia przepustnicy można w przybliżeniu uwzględnić poprzez współczynnik

stopień zamknięcia	współczynnik
20%	1,2
40%	1,5
60%	3,0
80%	7,0
100%	15,0

Δp_{przepust.} ≈ Δp x współczynnik
L_{v=0,25} przepust. ≈ L_{v=0,25} / współczynnik

Tabela doboru dla anemostatów ASN 595x595 z uwzględnieniem wpływu ściany i drugiego anemostatu

Q _h [m ³ /h]	Q [m ³ /s]	Typ	598 x 598	x (odległość od ściany)				
				1 m	2 m	3 m	4 m	5 m
150	0,042	Δp [Pa] L _{v=0,25} [m] V [m/s] dB	0,2 0,8 0,29 <35	L _{pion} (zasięg w pionie)				
200	0,056	Δp [Pa] L _{v=0,25} [m] V [m/s] dB	0,3 1,0 0,39 <35					
250	0,069	Δp [Pa] L _{v=0,25} [m] V [m/s] dB	0,4 1,3 0,49 <35	0,09				
300	0,083	Δp [Pa] L _{v=0,25} [m] V [m/s] dB	0,5 1,6 0,58 <35	0,17				
400	0,111	Δp [Pa] L _{v=0,25} [m] V [m/s] dB	0,9 2,2 0,78 <35	0,33	0,05			
500	0,139	Δp [Pa] L _{v=0,25} [m] V [m/s] dB	1,3 2,8 0,97 <35	0,49	0,22			
600	0,167	Δp [Pa] L _{v=0,25} [m] V [m/s] dB	1,8 3,4 1,17 <35	0,66	0,40	0,10		
700	0,194	Δp [Pa] L _{v=0,25} [m] V [m/s] dB	2,4 4,0 1,36 <35	0,83	0,57	0,24		
800	0,222	Δp [Pa] L _{v=0,25} [m] V [m/s] dB	3,0 4,7 1,56 <35	1,00	0,75	0,38	0,10	
900	0,250	Δp [Pa] L _{v=0,25} [m] V [m/s] dB	3,7 5,3 1,75 35	1,17	0,92	0,52	0,20	0,01
1000	0,278	Δp [Pa] L _{v=0,25} [m] V [m/s] dB	4,5 5,9 1,94 <40	1,34	1,10	0,67	0,29	0,06
1200	0,333	Δp [Pa] L _{v=0,25} [m] V [m/s] dB	6,1 7,2 2,33 <40	1,69	1,47	0,96	0,49	0,14
1400	0,389	Δp [Pa] L _{v=0,25} [m] V [m/s] dB	8,0 8,5 2,72 <40	2,04	1,84	1,26	0,69	0,23
1600	0,444	Δp [Pa] L _{v=0,25} [m] V [m/s] dB	10,2 9,8 3,11 40	2,40	2,21	1,56	0,89	0,32
1800	0,500	Δp [Pa] L _{v=0,25} [m] V [m/s] dB	12,5 11,2 3,50 <45	2,76	2,58	1,86	1,09	0,41

Uwagi

Tabela dotyczy anemostatów z otwartymi przepustnicami
Wartości podane w tabeli są wartościami przybliżonymi
Straty ciśnienia dotyczą pojedynczego anemostatu

- Δp [Pa] - strata ciśnienia
L_{v=0,25} [m] - odległość wzdłuż sufitu przy której prędkość
max strumienia nie przekracza 0,25 m/s
średnia prędkość strumienia w zakresie 0,08-0,1 m/s
L_{pion} [m] - odległość pionie od sufitu, przy której prędkość
max strumienia nie przekracza 0,25 m/s
średnia prędkość strumienia w zakresie 0,08-0,1 m/s
x [m] - odległość od ściany lub połowa odległości między
anemostatami
V [m/s] - max prędkość wypływu strumienia
przyssanego mierzonego na brzegu anemostatu
dB - hałas

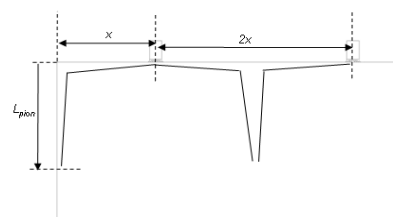

Stopień przymknięcia przepustnicy można
w przybliżeniu uwzględnić poprzez współczynnik

stopień zamknięcia	współczynnik
20%	1,2
40%	1,5
60%	3,0
80%	7,0
100%	15,0

Δp_{przepust.} ≈ Δp x współczynnik

L_{v=0,25} przepust. ≈ L_{v=0,25} / współczynnik

ASN 598 x 598

Tabela doboru dla anemostatów ASN 623x623 z uwzględnieniem wpływu ściany i drugiego anemostatu

Q _h [m ³ /h]	Q [m ³ /s]	Typ	623 x 623	x (odległość od ściany)				
				1 m	2 m	3 m	4 m	5 m
200	0,056	Δp [Pa] L _{v=0,25} [m] V [m/s] dB	0,2 0,9 0,33 <35	L _{plon} (zasięg w pionie)				
250	0,069	Δp [Pa] L _{v=0,25} [m] V [m/s] dB	0,3 1,1 0,42 <35					
300	0,083	Δp [Pa] L _{v=0,25} [m] V [m/s] dB	0,4 1,4 0,50 <35	0,11				
400	0,111	Δp [Pa] L _{v=0,25} [m] V [m/s] dB	0,7 1,9 0,67 <35	0,25				
500	0,139	Δp [Pa] L _{v=0,25} [m] V [m/s] dB	1,0 2,5 0,83 <35	0,41	0,13			
600	0,167	Δp [Pa] L _{v=0,25} [m] V [m/s] dB	1,4 3,1 1,00 <35	0,56	0,30	0,02		
700	0,194	Δp [Pa] L _{v=0,25} [m] V [m/s] dB	1,9 3,7 1,17 <35	0,73	0,47	0,15		
800	0,222	Δp [Pa] L _{v=0,25} [m] V [m/s] dB	2,4 4,3 1,33 <35	0,89	0,64	0,29	0,04	
900	0,250	Δp [Pa] L _{v=0,25} [m] V [m/s] dB	2,9 4,9 1,50 <35	1,06	0,82	0,43	0,14	
1000	0,278	Δp [Pa] L _{v=0,25} [m] V [m/s] dB	3,5 5,5 1,67 35	1,24	0,99	0,58	0,23	0,03
1200	0,333	Δp [Pa] L _{v=0,25} [m] V [m/s] dB	4,8 6,8 2,00 <40	1,59	1,36	0,87	0,43	0,12
1400	0,389	Δp [Pa] L _{v=0,25} [m] V [m/s] dB	6,3 8,2 2,33 <40	1,95	1,74	1,18	0,63	0,21
1600	0,444	Δp [Pa] L _{v=0,25} [m] V [m/s] dB	8,0 9,5 2,67 <40	2,32	2,12	1,49	0,84	0,30
1800	0,500	Δp [Pa] L _{v=0,25} [m] V [m/s] dB	9,8 10,9 3,00 40	2,70	2,52	1,80	1,05	0,39

Uwagi

Tabela dotyczy anemostatów z otwartymi przepustnicami
Wartości podane w tabeli są wartościami przybliżonymi
Straty ciśnienia dotyczą pojedynczego anemostatu

Δp [Pa] - strata ciśnienia

L_{v=0,25} [m] - odległość wzdłuż sufitu przy której prędkość
max strumienia nie przekracza 0,25 m/s

średnia prędkość strumienia w zakresie 0,08-0,1 m/s

L_{plon} [m] - odległość pionie od sufitu, przy której prędkość
max strumienia nie przekracza 0,25 m/s

średnia prędkość strumienia w zakresie 0,08-0,1 m/s

x [m] - odległość od ściany lub połowa odległości między
anemostatami

V [m/s] - max prędkość wypływu strumienia
przyssanego mierzonego na brzegu anemostatu

dB - hałas

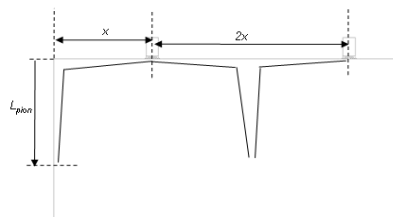

Stopień przymknięcia przepustnicy można
w przybliżeniu uwzględnić poprzez współczynnik

stopień zamknięcia	współczynnik
20%	1,2
40%	1,5
60%	3,0
80%	7,0
100%	15,0

Δp przepust. ≈ Δp x współczynnik

L_{v=0,25} przepust. ≈ L_{v=0,25} / współczynnik

ASN 623 x 623

Instrukcja korzystania z tabel doboru dla anemostatów ASN z uwzględnieniem wpływu ściany i drugiego anemostatu

INSTRUKCJA DLA DODATKOWYCH TABEL.

Q _h [m ³ /h]	Q [m ³ /s]	Typ	245 x 245	x (odległość od ściany)				
				1 m	2 m	3 m	4 m	5 m
50	0,014	Δp [Pa]	0,9	L _{pion} (zasięg pionie)				
		L _{v=0,25} [m]	0,9					
100	0,028	V [m/s]	0,38	0,14	0,15	0,11	0,05	0,10
		dB	<35					
150	0,042	Δp [Pa]	3,0	0,29	0,29	0,11	0,05	0,10
		L _{v=0,25} [m]	1,5					
200	0,056	V [m/s]	0,75	0,43	0,41	0,11	0,05	0,10
		dB	<35					
250	0,069	Δp [Pa]	6,1	0,55	0,29	0,11	0,05	0,10
		L _{v=0,25} [m]	2,1					
300	0,083	V [m/s]	1,13	0,68	0,41	0,11	0,05	0,10
		dB	<35					
400	0,111	Δp [Pa]	10,2	0,91	0,65	0,30	0,05	0,10
		L _{v=0,25} [m]	2,6					
500	0,139	V [m/s]	1,50	1,12	0,88	0,49	0,17	0,10
		dB	<35					
600	0,167	Δp [Pa]	15,0	1,33	1,10	0,66	0,29	0,05
		L _{v=0,25} [m]	3,0					
700	0,194	V [m/s]	1,88	1,53	1,30	0,83	0,40	0,10
		dB	35					
800	0,222	Δp [Pa]	20,7	1,72	1,50	0,99	0,51	0,15
		L _{v=0,25} [m]	3,5					
900	0,250	V [m/s]	2,25	1,91	1,70	1,14	0,61	0,20
		dB	<40					
1000	0,278	Δp [Pa]	34,2	2,09	1,88	1,30	0,71	0,24
		L _{v=0,25} [m]	4,3					
1200	0,333	V [m/s]	3,00	2,44	2,25	1,59	0,91	0,33
		dB	40					

Uwagi

Tabela dotyczy anemostatów z otwartymi przepustnicami
Wartości podane w tabeli są wartościami przybliżonymi
Straty ciśnienia dotyczą pojedynczego anemostatu

Δp [Pa] - strata ciśnienia

L_{v=0,25} [m] - odległość wzdłuż sufitu przy której prędkość max strumienia nie przekracza 0,25 m/s
średnia prędkość strumienia w zakresie 0,08-0,1 m/s

L_{pion} [m] - odległość pionie od sufitu, przy której prędkość max strumienia nie przekracza 0,25 m/s
średnia prędkość strumienia w zakresie 0,08-0,1 m/s

x [m] - odległość od ściany lub połowa odległości między anemostatami

V [m/s] - max prędkość wypływu strumienia przyssanego mierzonego na brzegu anemostatu

dB - hałas

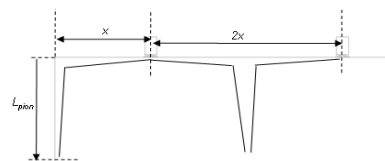
**Przykład**

1). Anemostat pojedynczy bez wpływu ściany np.
Dla Q_h = 700 m³/h ma zasięg strumienia o prędkości 0,2 m/s 6,6 m.

2). Jeżeli uwzględnimy wpływ ściany np. w odległości 3 m to:
Zasięg wzdłuż sufitu wynosi 6,6 m, pionowy zasięg wzdłuż ściany wynosi 0,83 m od sufitu (sumarycznie 3m + 83 m = 3,83 m)

3). Jeżeli mamy dwa anemostaty w odległości np. 6 m od siebie i poszukujemy zasięgu strumienia pomiędzy nimi należy odległość między nimi podzielić przez 2 (czyli w tym przypadku będzie wynosić 3 m) i odczytywać jak dla wpływu ściany w odległości 3 m.

Część z diagramu podstawowego dotycząca rozptyłu wzdłuż sufitu bez wpływu ściany

Część uwzględniająca wpływ ściany lub drugiego anemostatu na zasięg

Tabela doboru dla anemostatów prostokątnych ASN-10, ASN-11

Wymiar L x H [mm]	Prędkość maksymalna strumienia (V_{ef}) [m/s]	1,5	2,0	2,5	3,0	3,5
	Strata ciśnienia (Δp) [Pa]	9	15	23	33	43
372 x 205	strumień objętości powietrza (Q) [m ³ /h]	216	288	360	432	504
	poziom mocy akustycznej L_{WA} = [dB(A)]	–	–	28	33	38
472 x 208	strumień objętości powietrza (Q) [m ³ /h]	286	382	477	572	668
	poziom mocy akustycznej L_{WA} = [dB(A)]	–	–	29	34	39
572 x 208	strumień objętości powietrza (Q) [m ³ /h]	362	482	603	724	844
	poziom mocy akustycznej L_{WA} = [dB(A)]	–	–	30	35	40
672 x 208	strumień objętości powietrza (Q) [m ³ /h]	432	576	720	864	1008
	poziom mocy akustycznej L_{WA} = [dB(A)]	–	26	31	36	41
872 x 208	strumień objętości powietrza (Q) [m ³ /h]	578	770	963	1156	1348
	poziom mocy akustycznej L_{WA} = [dB(A)]	–	26	32	37	42
1072 x 208	strumień objętości powietrza (Q) [m ³ /h]	724	965	1206	1448	1688
	poziom mocy akustycznej L_{WA} = [dB(A)]	–	27	33	38	43
1272 x 208	strumień objętości powietrza (Q) [m ³ /h]	864	1152	1440	1728	2016
	poziom mocy akustycznej L_{WA} = [dB(A)]	–	29	35	41	45
472 x 261	strumień objętości powietrza (Q) [m ³ /h]	405	540	675	810	945
	poziom mocy akustycznej L_{WA} = [dB(A)]	–	–	30	35	40
572 x 261	strumień objętości powietrza (Q) [m ³ /h]	508	677	846	1015	1184
	poziom mocy akustycznej L_{WA} = [dB(A)]	–	–	31	36	41
672 x 261	strumień objętości powietrza (Q) [m ³ /h]	610	814	1017	1220	1424
	poziom mocy akustycznej L_{WA} = [dB(A)]	–	26	32	37	42
872 x 261	strumień objętości powietrza (Q) [m ³ /h]	815	1087	1359	1631	1903
	poziom mocy akustycznej L_{WA} = [dB(A)]	–	27	33	39	43
572 x 317	strumień objętości powietrza (Q) [m ³ /h]	659	878	1098	1318	1537
	poziom mocy akustycznej L_{WA} = [dB(A)]	–	26	32	37	42
672 x 317	strumień objętości powietrza (Q) [m ³ /h]	794	1058	1323	1588	1852
	poziom mocy akustycznej L_{WA} = [dB(A)]	–	27	33	39	43

Tabela doboru dla anemostatów prostokątnych ASN-6, ASN-12

Wymiar L x H [mm]	Prędkość maksymalna strumienia (V_{gr}) [m/s]	1,5	2,0	2,5	3,0	3,5
	Strata ciśnienia (Δp) [Pa]	9	15	23	33	43
372 x 205	strumień objętości powietrza (Q) [m ³ /h]	216	288	360	432	504
	poziom mocy akustycznej L_{WA} = [dB(A)]	–	–	28	33	38
472 x 208	strumień objętości powietrza (Q) [m ³ /h]	286	382	477	572	668
	poziom mocy akustycznej L_{WA} = [dB(A)]	–	–	29	34	39
572 x 208	strumień objętości powietrza (Q) [m ³ /h]	362	482	603	724	844
	poziom mocy akustycznej L_{WA} = [dB(A)]	–	–	30	35	40
672 x 208	strumień objętości powietrza (Q) [m ³ /h]	432	576	720	864	1008
	poziom mocy akustycznej L_{WA} = [dB(A)]	–	26	31	36	41
872 x 208	strumień objętości powietrza (Q) [m ³ /h]	578	770	963	1156	1348
	poziom mocy akustycznej L_{WA} = [dB(A)]	–	26	32	37	42
1072 x 208	strumień objętości powietrza (Q) [m ³ /h]	724	965	1206	1448	1688
	poziom mocy akustycznej L_{WA} = [dB(A)]	–	27	33	38	43
1272 x 208	strumień objętości powietrza (Q) [m ³ /h]	864	1152	1440	1728	2016
	poziom mocy akustycznej L_{WA} = [dB(A)]	–	29	35	41	45
472 x 261	strumień objętości powietrza (Q) [m ³ /h]	405	540	675	810	945
	poziom mocy akustycznej L_{WA} = [dB(A)]	–	–	30	35	40
572 x 261	strumień objętości powietrza (Q) [m ³ /h]	508	677	846	1015	1184
	poziom mocy akustycznej L_{WA} = [dB(A)]	–	–	31	36	41
672 x 261	strumień objętości powietrza (Q) [m ³ /h]	610	814	1017	1220	1424
	poziom mocy akustycznej L_{WA} = [dB(A)]	–	26	32	37	42
872 x 261	strumień objętości powietrza (Q) [m ³ /h]	815	1087	1359	1631	1903
	poziom mocy akustycznej L_{WA} = [dB(A)]	–	27	33	39	43
1072 x 261	strumień objętości powietrza (Q) [m ³ /h]	1021	1361	1701	2041	2381
	poziom mocy akustycznej L_{WA} = [dB(A)]	–	28	34	39	43
1272 x 261	strumień objętości powietrza (Q) [m ³ /h]	1226	1634	2043	2452	2860
	poziom mocy akustycznej L_{WA} = [dB(A)]	26	29	35	41	45
572 x 317	strumień objętości powietrza (Q) [m ³ /h]	659	878	1098	1318	1537
	poziom mocy akustycznej L_{WA} = [dB(A)]	–	26	32	37	42
672 x 317	strumień objętości powietrza (Q) [m ³ /h]	794	1058	1323	1588	1852
	poziom mocy akustycznej L_{WA} = [dB(A)]	–	27	33	39	43
872 x 317	strumień objętości powietrza (Q) [m ³ /h]	1058	1411	1764	2117	2470
	poziom mocy akustycznej L_{WA} = [dB(A)]	–	28	34	40	44
1072 x 317	strumień objętości powietrza (Q) [m ³ /h]	1323	1764	2205	2646	3087
	poziom mocy akustycznej L_{WA} = [dB(A)]	26	29	35	41	45
1272 x 317	strumień objętości powietrza (Q) [m ³ /h]	1588	2117	2646	3175	3704
	poziom mocy akustycznej L_{WA} = [dB(A)]	31	36	40	44	49
672 x 372	strumień objętości powietrza (Q) [m ³ /h]	972	1296	1620	1944	2268
	poziom mocy akustycznej L_{WA} = [dB(A)]	–	27	33	28	42
872 x 372	strumień objętości powietrza (Q) [m ³ /h]	1301	1735	2169	2603	3037
	poziom mocy akustycznej L_{WA} = [dB(A)]	26	29	35	41	45
1072 x 372	strumień objętości powietrza (Q) [m ³ /h]	1625	2167	2709	3251	3793
	poziom mocy akustycznej L_{WA} = [dB(A)]	31	36	40	44	49
872 x 372	strumień objętości powietrza (Q) [m ³ /h]	2539	2052	2565	3078	3591
	poziom mocy akustycznej L_{WA} = [dB(A)]	30	35	39	44	48

Tabela doboru dla anemostatów prostokątnych ASN-9

Wymiar L x H [mm]	Prędkość maksymalna strumienia (V_{ef}) [m/s]	1,5	2,0	2,5	3,0	3,5
	Strata ciśnienia (Δp) [Pa]	9	15	23	33	43
372 x 205	strumień objętości powietrza (Q) [m³/h]	216	288	360	432	504
	poziom mocy akustycznej L_{WA} = [dB(A)]	–	–	28	33	38
472 x 208	strumień objętości powietrza (Q) [m³/h]	286	382	477	572	668
	poziom mocy akustycznej L_{WA} = [dB(A)]	–	–	29	34	39
572 x 208	strumień objętości powietrza (Q) [m³/h]	362	482	603	724	844
	poziom mocy akustycznej L_{WA} = [dB(A)]	–	–	30	35	40
672 x 208	strumień objętości powietrza (Q) [m³/h]	432	576	720	864	1008
	poziom mocy akustycznej L_{WA} = [dB(A)]	–	26	31	36	41
872 x 208	strumień objętości powietrza (Q) [m³/h]	578	770	963	1156	1348
	poziom mocy akustycznej L_{WA} = [dB(A)]	–	26	32	37	42
1072 x 208	strumień objętości powietrza (Q) [m³/h]	724	965	1206	1448	1688
	poziom mocy akustycznej L_{WA} = [dB(A)]	–	27	33	38	43
1272 x 208	strumień objętości powietrza (Q) [m³/h]	864	1152	1440	1728	2016
	poziom mocy akustycznej L_{WA} = [dB(A)]	–	29	35	41	45
472 x 261	strumień objętości powietrza (Q) [m³/h]	405	540	675	810	945
	poziom mocy akustycznej L_{WA} = [dB(A)]	–	–	30	35	40
572 x 261	strumień objętości powietrza (Q) [m³/h]	508	677	846	1015	1184
	poziom mocy akustycznej L_{WA} = [dB(A)]	–	–	31	36	41
672 x 261	strumień objętości powietrza (Q) [m³/h]	610	814	1017	1220	1424
	poziom mocy akustycznej L_{WA} = [dB(A)]	–	26	32	37	42
872 x 261	strumień objętości powietrza (Q) [m³/h]	815	1087	1359	1631	1903
	poziom mocy akustycznej L_{WA} = [dB(A)]	–	27	33	39	43
1072 x 261	strumień objętości powietrza (Q) [m³/h]	1021	1361	1701	2041	2381
	poziom mocy akustycznej L_{WA} = [dB(A)]	–	28	34	39	43
1272 x 261	strumień objętości powietrza (Q) [m³/h]	1226	1634	2043	2452	2860
	poziom mocy akustycznej L_{WA} = [dB(A)]	26	29	35	41	45
572 x 317	strumień objętości powietrza (Q) [m³/h]	659	878	1098	1318	1537
	poziom mocy akustycznej L_{WA} = [dB(A)]	–	26	32	37	42
672 x 317	strumień objętości powietrza (Q) [m³/h]	794	1058	1323	1588	1852
	poziom mocy akustycznej L_{WA} = [dB(A)]	–	27	33	39	43
872 x 317	strumień objętości powietrza (Q) [m³/h]	1058	1411	1764	2117	2470
	poziom mocy akustycznej L_{WA} = [dB(A)]	–	28	34	40	44
1072 x 317	strumień objętości powietrza (Q) [m³/h]	1323	1764	2205	2646	3087
	poziom mocy akustycznej L_{WA} = [dB(A)]	26	29	35	41	45
1272 x 317	strumień objętości powietrza (Q) [m³/h]	1588	2117	2646	3175	3704
	poziom mocy akustycznej L_{WA} = [dB(A)]	31	36	40	44	49
672 x 372	strumień objętości powietrza (Q) [m³/h]	972	1296	1620	1944	2268
	poziom mocy akustycznej L_{WA} = [dB(A)]	–	27	33	38	42
872 x 372	strumień objętości powietrza (Q) [m³/h]	1301	1735	2169	2603	3037
	poziom mocy akustycznej L_{WA} = [dB(A)]	26	29	35	41	45
1072 x 372	strumień objętości powietrza (Q) [m³/h]	1625	2167	2709	3251	3793
	poziom mocy akustycznej L_{WA} = [dB(A)]	31	36	40	44	49
1272 x 372	strumień objętości powietrza (Q) [m³/h]	1949	2599	3249	3899	4549
	poziom mocy akustycznej L_{WA} = [dB(A)]	33	39	44	47	52
872 x 429	strumień objętości powietrza (Q) [m³/h]	1539	2052	2565	3078	3591
	poziom mocy akustycznej L_{WA} = [dB(A)]	30	35	39	44	48
1072 x 429	strumień objętości powietrza (Q) [m³/h]	1928	2570	3213	3856	4498
	poziom mocy akustycznej L_{WA} = [dB(A)]	33	39	44	47	51
1272 x 429	strumień objętości powietrza (Q) [m³/h]	2317	3089	3861	4633	5405
	poziom mocy akustycznej L_{WA} = [dB(A)]	35	41	46	51	54
972 x 458	strumień objętości powietrza (Q) [m³/h]	1863	2484	3105	3726	4347
	poziom mocy akustycznej L_{WA} = [dB(A)]	32	38	43	46	51
1172 x 558	strumień objętości powietrza (Q) [m³/h]	2867	3823	4779	5735	6691
	poziom mocy akustycznej L_{WA} = [dB(A)]	36	43	48	54	57
1222 x 583	strumień objętości powietrza (Q) [m³/h]	3154	4205	5256	6307	7358
	poziom mocy akustycznej L_{WA} = [dB(A)]	37	44	50	55	58

Tabela doboru dla anemostatów prostokątnych ASN-7, ASN-8, ASN-13

Wymiar L x H [mm]	Prędkość maksymalna strumienia (V_{st}) [m/s]	1,5	2,0	2,5	3,0	3,5
	Strata ciśnienia (Δp) [Pa]	9	15	23	33	43
372 x 205	strumień objętości powietrza (Q) [m ³ /h]	216	288	360	432	504
	poziom mocy akustycznej L_{WA} = [dB(A)]	–	–	28	33	38
472 x 208	strumień objętości powietrza (Q) [m ³ /h]	286	382	477	572	668
	poziom mocy akustycznej L_{WA} = [dB(A)]	–	–	29	34	39
572 x 208	strumień objętości powietrza (Q) [m ³ /h]	362	482	603	724	844
	poziom mocy akustycznej L_{WA} = [dB(A)]	–	–	30	35	40
672 x 208	strumień objętości powietrza (Q) [m ³ /h]	432	576	720	864	1008
	poziom mocy akustycznej L_{WA} = [dB(A)]	–	26	31	36	41
472 x 261	strumień objętości powietrza (Q) [m ³ /h]	405	540	675	810	945
	poziom mocy akustycznej L_{WA} = [dB(A)]	–	–	30	35	40
572 x 261	strumień objętości powietrza (Q) [m ³ /h]	508	677	846	1015	1184
	poziom mocy akustycznej L_{WA} = [dB(A)]	–	–	31	36	41
672 x 261	strumień objętości powietrza (Q) [m ³ /h]	610	814	1017	1220	1424
	poziom mocy akustycznej L_{WA} = [dB(A)]	–	26	32	37	42
872 x 261	strumień objętości powietrza (Q) [m ³ /h]	815	1087	1359	1631	1903
	poziom mocy akustycznej L_{WA} = [dB(A)]	–	27	33	39	43
572 x 317	strumień objętości powietrza (Q) [m ³ /h]	659	878	1098	1318	1537
	poziom mocy akustycznej L_{WA} = [dB(A)]	–	26	32	37	42
672 x 317	strumień objętości powietrza (Q) [m ³ /h]	794	1058	1323	1588	1852
	poziom mocy akustycznej L_{WA} = [dB(A)]	–	27	33	39	43
872 x 317	strumień objętości powietrza (Q) [m ³ /h]	1058	1411	1764	2117	2470
	poziom mocy akustycznej L_{WA} = [dB(A)]	–	28	34	40	44
672 x 372	strumień objętości powietrza (Q) [m ³ /h]	972	1296	1620	1944	2268
	poziom mocy akustycznej L_{WA} = [dB(A)]	–	27	33	28	42
872 x 372	strumień objętości powietrza (Q) [m ³ /h]	1301	1735	2169	2603	3037
	poziom mocy akustycznej L_{WA} = [dB(A)]	26	29	35	41	45
872 x 458	strumień objętości powietrza (Q) [m ³ /h]	1539	2052	2565	3078	3591
	poziom mocy akustycznej L_{WA} = [dB(A)]	30	35	39	44	48
972 x 458	strumień objętości powietrza (Q) [m ³ /h]	1863	2484	3105	3726	4347
	poziom mocy akustycznej L_{WA} = [dB(A)]	32	38	43	46	51

Oznaczenie produktów ASN

ASN-AL-4-P-595x595-RAL-SR/Ø-WMC

	<p>Sposób montażu:</p> <p>Standard - otwory montażowe w ramie anemostatu</p> <p>WMC - mocowanie centralne</p> <p>B - bez otworów montażowych</p>
	<p>Skrzynka rozprężna / średnica przyłącza:</p> <p>SR - skrzynka rozprężna</p> <p>SRP - skrzynka rozprężna z przepustnicą na wlocie</p> <p>SRPw - skrzynka rozprężna z przepustnicą na wlocie sterowaną od wewnątrz</p> <p>SRI - skrzynka rozprężna izolowana</p> <p>SRIP - skrzynka rozprężna izolowana z przepustnicą na wlocie</p> <p>SRIPw - skrzynka rozprężna izolowana z przepustnicą na wlocie sterowaną od wewnątrz</p> <p>Z - komplet zawiesi do montażu skrzynek rozprężnych</p>
	<p>Kolor według palety RAL:</p> <p>Standard - RAL 9003</p>
	<p>Wymiar:</p> <p>wymiar zewnętrzny A - anemostaty ASN</p> <p>wymiar zewnętrzny np. A/K - anemostaty kasetonowe ASN-K</p>
	<p>Element regulacyjny:</p> <p>P - przepustnica przeciwbieżna ocynkowana</p> <p>P al. - przepustnica przeciwbieżna aluminiowa</p> <p>P ko - przepustnica odporna na korozję</p>
	<p>Typ nawiewu:</p> <p>Standard - 4 (czterostronny)</p>
	<p>Materiał:</p> <p>Standard - blacha czarna malowana proszkowo</p> <p>alp - blacha aluminiowa malowana proszkowo</p> <p>oc - blacha ocynkowana</p> <p>ocp - blacha ocynkowana malowana proszkowo</p> <p>ko - blacha odporna na korozję</p>
	<p>Typ nawiewnika sufitowego</p>

Przykład zamówienia:

ASN-4-P-595x595-SR/Ø160-WMC

Anemostat nawiewny stalowy, nawiew czterostronny z przepustnicą P ocynkowaną wymiar 595x595, kolor standardowy RAL 9003, skrzynka rozprężna z przyłączem Ø160, mocowanie centralne.

W przypadku braku opcji dodatkowych zostanie zastosowane standardowe wykonanie.